

WINEA PRO
Tafelsysteem



Welk tafelsysteem is de perfecte eenwording van functie, comfort en vormgeving?

Quel système de table constitue une unité parfaite au niveau de la fonction, du confort et du design ?

Productconcept en oplossingen <i>Concept du produit et solutions</i>	pagina 03
Systeemdetails <i>Détails du système</i>	pagina 38
Het systeem in een oogopslag <i>Vue d'ensemble du système</i>	pagina 40
Maximale beenruimte <i>Liberté de mouvement maximum pour les jambes</i>	pagina 42
Hoogte-instelmogelijkheden <i>Variantes réglables en hauteur</i>	pagina 44
Elektrificering <i>Electrification</i>	pagina 46
Verschuifbare tafelbladen <i>Coulissage des plaques de table</i>	pagina 48
Werkplekorganisatie <i>Organisation du plan de travail</i>	pagina 50
Blad- en ondersteluitvoeringen <i>Modèles de plateaux et de châssis</i>	pagina 52
Onderstelvarianten en bladafmetingen <i>Variantes de châssis, dimensions des plateaux</i>	pagina 54
Opstellingsvoorbeelden <i>Exemples d'agencement</i>	pagina 56



reddot design award
winner 2010

De nieuwe zakelijkheid op kantoor: het tafelsysteem WINEA PRO van WINI. Gewoon een tafel – en toch veel meer.

La nouvelle sobriété au bureau: le système de poste de travail WINEA PRO de WINI. Une table tout simplement – mais beaucoup plus qu'une table.

Wie dagelijks aan zijn bureau zit, weet precies hoe dit meubel ertoe kan dienen het werk op kantoor zo optimaal als mogelijk te organiseren en te vereenvoudigen. Daarom hebben wij geluisterd – naar de mensen die in kantoren werken en mensen die kantorenlandschappen creëren.

Het resultaat: Een bureau moet tegenwoordig meer zijn als alleen maar een tafel. Het moet een volgroeid, weldoordacht systeem zijn, waarmee u uw kantoor geheel individueel kunt inrichten en organiseren – multifunctioneel, modulair en met veel variatiemogelijkheden, ergonomisch en comfortabel in de toepassing.

Met WINEA PRO heeft WINI een tafelsysteem ontwikkeld, dat alle argumenten voor een perfecte werkplek met elkaar verenigt: strak en tijdloos in vormgeving, multivariabel in functie, simpel en comfortabel wat betreft gebruik. Een aanpasbaar systeem, waarmee u alle tafelvormen in het kantoor kunt inrichten; van een individuele- en teamwerkplek naar vergaderopstelling tot en met het directiekantoor. Alles met een uniforme uitstraling en een optimale functionaliteit.

Ceux qui travaillent tous les jours dans un bureau savent le mieux combien les meubles peuvent contribuer à simplifier et à organiser de façon optimale le travail de bureau. Nous avons donc prêté l'oreille – à ceux qui travaillent au bureau et à ceux qui aménagent les bureaux.

Le résultat: de nos jours, un bureau doit être plus qu'une table. Il s'agit d'un système mûri, le résultat d'une réflexion, vous permettant d'aménager et d'organiser votre bureau de façon tout à fait individuelle – multifonctionnelle, modulaire, riche en variantes, ergonomique et confortable au niveau de l'utilisation.

Avec WINEA PRO, WINI a développé un système de table qui associe tous les arguments pour un poste de travail parfait : un design clair et intemporel, une fonction à variantes multiples et une utilisation simple et confortable. Un système convertible pour tous les domaines du bureau – du poste de travail individuel et poste de travail en équipe, en passant par les réunions, jusqu'au bureau de la direction. Le tout, dans une optique cohérente, offrant une fonctionnalité optimale.

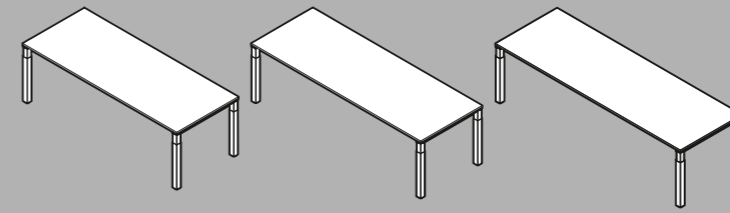
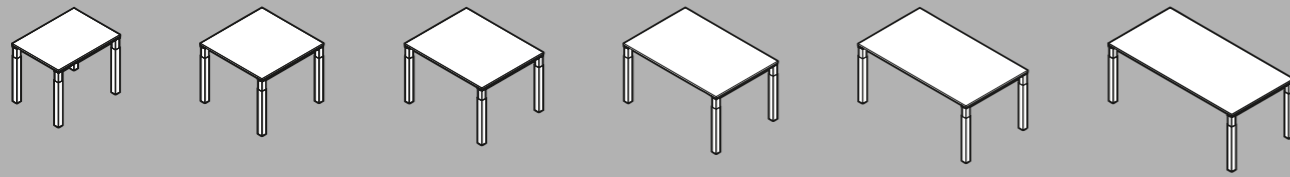

Voor alle drie de ondersteluitvoeringen van WINEA PRO staan in het totaal negen bladbreedtes ter beschikking: 80, 100, 120, 140, 160, 180, 200, 220 en 240 cm.

Neuf largeurs de plateaux sont disponibles pour les trois modèles de châssis de WINEA PRO : 80, 100, 120, 140, 160, 180, 200, 220 et 240 cm.

Onze doelstelling: met minimalisme het maximale bereiken.

Het idee: zo min mogelijk tafel en zo veel mogelijk nuttige functie voor de gebruiker. De oplossing: WINEA PRO.

Door de inzet van weinige, hoogwaardige opbouwelementen vervult het tafelsysteem alle eisen wat betreft een maximum aan variabiliteit, functionaliteit, ergonomie en een duurzame kantoorinrichting. Op grond van de efficiënte constructie biedt WINEA PRO met 3 onderstelvarianten een hoge mate aan inrichtingsvrijheid. Of het nu 4-poot, C-poot of T-poot is: het modulaire systeem is niet alleen snel op te stellen, maar ook gemakkelijk aan te passen aan veranderde situaties.

Notre ambition : Obtenir le maximum avec le minimum.

L'idée: Aussi peu de tables que nécessaire, autant de fonctions que possible orientées sur les besoins de l'utilisateur. La solution : WINEA PRO.

En réduisant les modules à un petit nombre de grande qualité, le système de poste de travail répond à toutes les exigences de variabilité maximum, de fonctionnalité, d'ergonomie ainsi que d'installation bureautique durable. Sur la base d'une technique de construction efficiente, WINEA PRO offre la plus grande liberté d'agencement grâce à trois variantes de châssis. Qu'il s'agisse de piètement à 4-pied, en C ou en T : non seulement, le système modulaire est vite monté, mais il s'adapte souplesment aux modifications des situations dans l'espace.

Links: WINEA PRO bureau, 200 x 80 cm, hoogte verstelbaar (65-85 cm), met C-poot-onderstel in vulkaan zwart (MS), tafelblad in titaan wit (TW); Midden: WINEA PRO bureau, 200 x 80 cm, hoogte verstelbaar (65-85 cm), met 4-poot-onderstel in titaan wit (TW) tafelblad in vulkaan zwart (MS); rechts: WINEA PRO bureau, 200 x 80 cm, hoogte verstelbaar (65-85 cm), met T-poot-onderstel in wit aluminium (W2), tafelblad in donker antraciet.

À gauche: Poste de travail WINEA PRO, 200 x 80 cm, hauteur réglable (65 - 85 cm), piètement en C noir volcan (MS), plateau en blanc titan (TW); au milieu: Poste de travail WINEA PRO, 200 x 80 cm, hauteur réglable (65 - 85 cm), châssis à 4 pieds en blanc titan (TW), plateau en noir volcan (MS); à droite: Poste de travail WINEA PRO 200 x 80 cm, hauteur réglable (65 - 85 cm), châssis avec piètement en T en aluminium blanc (W2), plateau en anthracite foncé (DA).



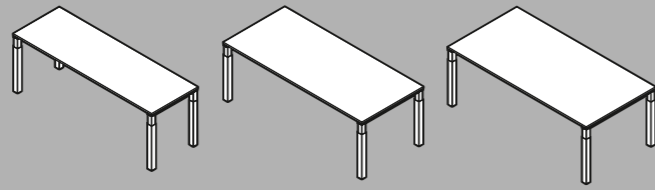

Ter bepaling van individuele oppervlaktes is er bij WINEA PRO de keuze uit drie bladdieptes: 60, 80 en 90cm.

Pour une définition individuelle de l'espace, trois profondeurs de plateaux sont disponibles chez WINEA PRO: 60, 80 et 90 cm.

Met een druk op de knop de ideale zithoogte: door een simpele druk op de knop kunt u iedere poot trapsgewijs 0,5 cm instellen. Zodra u de knop loslaat, klikt de poot op de ingestelde hoogte vast. Met de instelzone van 65 tot 85 cm voldoet WINEA PRO reeds aan de nieuwste norm (EN 527-1:2010/07).

Il suffit d'appuyer sur le bouton pour obtenir la hauteur d'assise optimale : En appuyant simplement sur le bouton, on règle chaque pied au moyen d'un cran de 0,5 cm. Quand on relâche le bouton, le pied s'enclenche à la hauteur réglée. Plage de réglage de 65 à 85 cm, Dès à présent, WINEA PRO répond au projet de norme le plus récent (prEN 527-1:2010/07).



Het 4-poot onderstel van WINEA PRO is leverbaar in 2 varianten: met een vast onderstel (74 cm hoog) en als flexibel onderstel met een hoogte instelling van 65 tot 85 cm (naar keuze met gereedschap of zonder gereedschap door middel van een drukknop).

Le châssis à 4 pieds de WINEA PRO est disponible dans deux variantes : Châssis fixe (74 cm de haut) et châssis réglable en hauteur de 65 à 85 cm (à régler au choix avec ou sans outils, par pression de bouton).

Functie en vormgeving in harmonie – dat is design.

De eenvoud in vorm past WINEA PRO ook op de functionaliteit toe. De verchromde knop verbergt weldoordachte comfort voor de gebruiker. Er steekt namelijk techniek achter, die doordenkt: een nieuw geotrooieerd trapsgewijze hoogteinstelling, die de tafel snel, gemakkelijk, veilig en geheel zonder gereedschap op de ergonomisch optimale zit hoogte brengt- binnen de verstelzone van 65 tot 85 cm, volgens de nieuwste norm. (EN 527-1:2010/07).

Strakke, tijdloze vormgeving gekoppeld met comfortabele, aan de gebruiker georiënteerde functie: het tafelsysteem WINEA PRO bepaalt nieuwe standaards wat betreft design in het kantoor.

Le design c'est l'harmonie de la fonction et de l'agencement.

WINEA PRO calque également le langage sobre de la forme à sa fonctionnalité. Le bouton chromé dissimule un confort bien pensé pour l'utilisateur. Derrière tout cela, on trouve une technique intelligente : Grâce à un nouveau réglage en hauteur breveté à crans, on peut mettre la table rapidement, simplement, en toute sécurité et sans aucun outil à la hauteur souhaitée – conformément au projet de norme le plus récent, la plage de réglage est de 65 à 85 cm, (prEN 527-1:2010/07).

Un design clair et intemporel, associé à une fonction confortable, orienté sur les besoins de l'utilisateur. Le système de table établit de nouveaux critères pour le design de bureau.

We hebben een systeem nodig, dat ons alle vrijheden biedt.

WINEA PRO is leverbaar in drie verschillende onderstelvarianten: 4-poot, C-poot en T-poot.

WINEA PRO est disponible dans trois versions de châssis : piètement à 4 pieds, en C et en T.

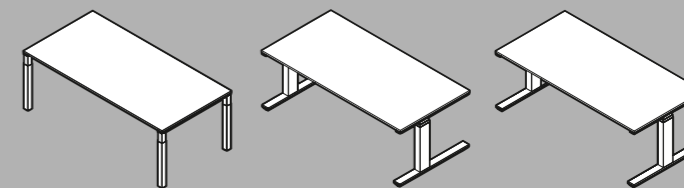

WINEA PRO is het werkplek systeem voor alles en iedereen. Multifunctioneel, flexibel en met vele varianten. Met drie tafeldieptes, negen bladbreedtes, een veelvoud aan functionele details en drie ergonomische onderstel varianten (excl. ladenblokopzetstuk en schotelvoet) laat WINEA PRO u alle vrijheden om uw kantoor volgens uw geheel eigen voorstellingen in te richten: bijvoorbeeld een compacte dubbele werkplek met veel beenruimte of een goed georganiseerde ergonomische sta-zit-tafel met veel technische finesses.

Il nous faut un système qui nous laisse toutes les libertés.

WINEA PRO est un système de poste de travail pour tout et pour chacun. Multifonctionnel, flexible, présentant de nombreuses variantes. Grâce à trois profondeurs de table, neuf largeurs de plateaux, un grand nombre de détails fonctionnels d'aménagement et trois variantes ergonomiques de châssis. WINEA PRO vous offre toutes les possibilités pour aménager votre bureau de façon personnalisée : du poste de travail double compacte, offrant une grande liberté pour les jambes au pupitre ergonomique bien organisé avec beaucoup de raffinement technique.

V.l.n.r.: WINEA PRO bureau, 240 x 90 cm, hoogte verstelbaar (65-85 cm) met 4-poot onderstel; WINEA PRO bureau, 240 x 90 cm, hoogte verstelbaar (65-85) met T-poot onderstel; WINEA sta-zit-tafel, 200 x 90 cm, elektromotorisch hoogte-verstelbaar (65 - 125 cm) met T-poot onderstel, functierail en kabelklep.; WINEA PRO bureau, 240 x 90 cm, hoogte-instelbaar (65-85 cm) met C-poot onderstel; uitvoeringen: onderstellen in wit aluminium (W2), bladen in donker antraciet (DA).

D.g.à.d.: Poste de travail WINEA PRO, 240 x 90 cm, hauteur réglable (65 - 85 cm) châssis à 4 pieds; Poste de travail WINEA PRO, 240 x 90 cm, hauteur réglable (65 - 85 cm) châssis avec piètement en T; Pupitre bureau WINEA PRO, 200 x 90 cm, hauteur réglable par moteur électrique (65 - 125 cm) châssis à piètement en T, rail de fonction et trappe de câble; Poste de travail WINEA PRO, 240 x 90 cm, réglable en hauteur (65 - 85 cm) avec châssis à piètement en C; modèles: châssis en aluminium blanc (W2), plateaux anthracite foncé (DA).



*Leegte is vorm –
vorm is leegte.*

*Wie iets nieuws
wil scheppen,
moet een heldere
blik hebben voor
het essentiële.*

*Le vide est forme – la forme est
le vide. Le créateur doit avoir
l'esprit libre pour l'essentiel.*



Rechtlijnigheid is voor mij een kwestie van karakter.

Toont u karakter – door middel van rechtlijnigheid in de kantoorinrichting. WINEA PRO is overtuigend door consequentie binnen het systeem, door een strakke, tijdloze vormgeving, specifieke, hoogwaardige materialen en een veelvoud van individualiserings mogelijkheden.

Met vier kleuren voor het onderstel – titaan wit, vulkaan zwart, wit aluminium, hoogglans verchromd – en een brede scala aan blad kleuren en –kwaliteiten biedt het tafelsysteem de optimale basis voor een homogene, geavanceerde object inrichting voor alle hiërarchieën. Vanaf een functionele teamwerkplek, over een conferentie tot en met een representatief directiebureau.

Pour moi, la linéarité est une question de caractère.

Faites preuve de caractère – utilisez la linéarité dans l'aménagement de votre bureau. WINEA PRO convaint par son système conséquent, par un design intemporel, par des matières choisies de haute qualité et par un grand nombre de possibilités d'individualisation.

Grâce à 4 couleurs de châssis – blanc titan, noir volcan, aluminium blanc, chrome brillant – et un large éventail de couleurs et de qualités de plateaux, le système de table vous offre une base optimale pour l'aménagement homogène et ambitieux d'un objet à tous les niveaux de hiérarchie. Du poste de travail fonctionnel destiné au travail en équipe, en passant par la conférence, au poste de travail représentatif du patron.

WINEA PRO werkplek, 240 x 90 cm, hoogte instelbaar (65-85 cm) met 4-poot onderstel in hoogglans verchromd (CH), blad in wengé (WG). Hier gecombineerd met WINEA MATRIX sideboard-combinatie en WINEA MATRIX ladenblok.

Le poste de travail WINEA PRO, 240 x 90 cm, réglable en hauteur (65 - 85 cm) avec un châssis à 4 pieds chromé brillant (CH), plateau en wengé (WG). Combiné ici avec le retour WINEA MATRIX et le caisson à roulettes WINEA MATRIX.

Voor mij is een goede kantoor inrichting ook altijd motivatie.

Motivatie is een sleutel tot succes. Daarvoor brengt WINEA PRO functie en vormgeving in harmonie met elkaar. Teamwerkplekken met opzetstukken verbinden werkoppervlak met opbergruimte. Die combinatie schept een leefbare kantooromgeving dat ertoe motiveert geëngageerd te werken. Nuttig bijeffect: de meubilering bespaart kantoorruimte en lange omwegen en draagt er zo toe bij, om arbeidsprocessen te optimaliseren.

Pour moi un bon bureau est toujours synonyme de motivation.

La motivation est une clé du succès. Dans ce sens, WINEA PRO harmonise la fonction et l'aménagement. Des postes de travail en équipe avec des supports de caisson associent surface de travail et espace de rangement. La combinaison crée une ambiance confortable dans le bureau, motivant à travailler avec engagement. L'effet secondaire utile : les meubles permettent d'économiser sur la surface du bureau et sur les trajets et contribue à l'optimisation des processus de travail.

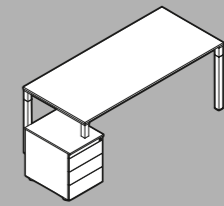
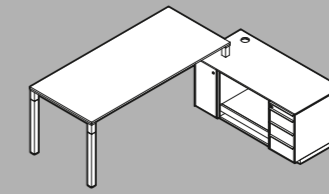
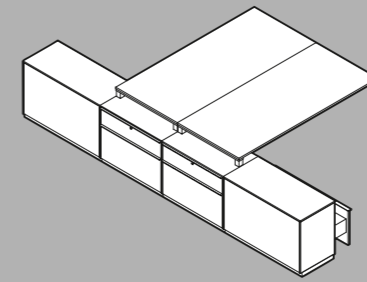

Het ondersteunende ladenblok verruimt de inrichtingsmogelijkheden van WINEA PRO: behalve sideboards en ladeblokken kunnen ook techniek ladenblokken worden ingezet als vervanging voor het onderstel.

Le support du caisson augmente les possibilités d'aménagement de WINEA PRO: en plus de retours et de caissons de bureaux, des caissons contenant la technique peuvent également être utilisés pour remplacer les supports.

WINEA PRO dubbel bureau, bestaand uit 2 rechthoekige tafels, ieder 220 x 80 cm met ladeblokverbinding; uitvoering: bladen in kersen romana decor (KR), 4-poot onderstellen in wit aluminium (W2); met functierail voor het aanbrengen van organisatiepanelen en monitor draagarmen. Hier wordt een WINEA MATRIX techniek ladenblok gecombineerd met een WINEA PRO vergadertafel, 80 x 80 cm, met rechthoekige voetplaat.

Poste de travail double WINEA PRO, composé de deux tables rectangulaires de 220 x 80 cm chacune avec support de caisson; Modèle : plateaux en cerisier décor Romana (KR), châssis à 4 pieds en aluminium blanc (W2); Rail de fonction accueillant le panel d'organisation et les bras-support du moniteur. Combiné ici avec les caissons techniques WINEA MATRIX et la table de conférence WINEA PRO, 80 x 80 cm, avec une base de piètement rectangulaire.



Onze klanten zijn waar alles om draait.

Bij de inrichting van adviseurswerkplekken staat de combinatie van communicatie en werk in het middelpunt: royale oppervlaktes in hoogwaardige optiek voor het gesprek met de klant – functionele oppervlaktes voor geconcentreerd werk aan de computer.

Met variabele aaneenschakelings- en organisatie-mogelijkheden, net zoals diverse aanbouwbladen, hoek-combinaties en onderstel-varianten biedt WINEA PRO een veelvoud aan individuele inrichtingsoplossingen. Voor adviseurskantoren, waarbij klant en medewerker gelijk zijn.

Chez nous, tout tourne autour de nos clients.

Dans l'aménagement de postes de travail de conseillers, l'accent est mis sur la combinaison communication et travail : Des surfaces généreuses pour garantir la qualité des réunions avec les clients – des surfaces fonctionnelles pour le travail concentré sur l'ordinateur.

Grâce à des possibilités variables de raccordement et d'organisation ainsi que grâce à diverses plaques insérables, de combinaisons en L et de variantes de raccord, WINEA PRO offre une multitude de solutions individuelles d'aménagement. Pour des bureaux de conseillers dans lesquels clients et collaborateurs se sentent pareillement estimés.

WINEA PRO adviseursbureau met functionele vlaktes: 120 x 80 cm, in titaan wit (TW) met functierail; 160 x 80/60 cm, in frans noten decor (ND); opzet ladenblok links, ronde schotelvoet rechts; onderstellen in hoogglans verchroomd (CH). Gecombineerd met WINEA MATRIX techniek ladenblok en WINEA FORMAT organisatie paneel.

Poste de travail de conseiller WINEA PRO avec surfaces fonctionnelles: 120 x 80 cm, en blanc titan (TW) avec rail de fonction; 160 x 80/60 cm, en décor noyer (ND); support de caisson à gauche, base de piètement ronde et à droite; châssis chromés brillants (CH). Combiné avec WINEA MATRIX caisson technique et WINEA FORMAT, panneau d'organisation.

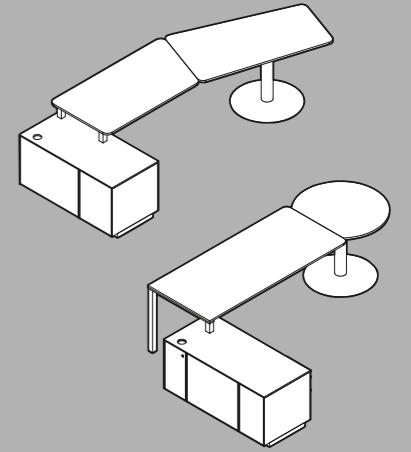

Voor de individuele inrichting van adviseursbureaus kan men standaard- en/of vrije vormgeving geheel flexibel met elkaar combineren. Opzet ladenblok en een schotelvoet verruimen de individuele inrichtings-speelruimte en zorgen tegelijkertijd voor een maximum aan beenruimte.

Pour l'aménagement individuel, on peut combiner de manière très flexible des surfaces de postes de travail de conseiller, des surfaces standards et/ou les surfaces libres. Le support de caisson et la base de piètement élargissent l'espace individuel d'aménagement et offre en même temps aux utilisateurs une liberté maximum pour les jambes.



Mijn bureau is niet gewoon maar een tafel, maar een constructief platform voor creativiteit.

Wie creatief aan het werk is, heeft genoeg plaats nodig, om zich te ontplooiën. WINEA PRO biedt daarvoor de beste voorwaarden. Door een grote keus uit rechthoekige bladen en aanbouwbladen, maakt het tafelsysteem een oppervlakte inrichting geheel op maat mogelijk. Daarbij heeft WINEA PRO niet alleen oplossingen voor aaneenschakelingen in lijn, maar in het bijzonder ook voor hoekcombinaties, met een minimum aan moeite: geheel zonder lastige tafelpoten in het zwenkbereik voor een optimale beenruimte.

Mon poste de travail n'est pas simplement une table mais une plateforme pour ma créativité.

Ceux qui travaillent de manière créative ont besoin d'assez de place pour s'épanouir. WINEA PRO leur offre les meilleures conditions. Grâce à un grand choix de plateaux rectangulaires et de plateaux de raccordement, le système de table permet d'aménager les surfaces sur mesure. WINEA PRO n'apporte pas seulement une solution aux enchaînements linéaires, mais également aux combinaisons en angles avec facilité et sans pieds de table gênants dans la zone de travail – pour la plus grande liberté possible de mouvement des jambes.

WINEA PRO hoekcombinatie, 240 x 90 cm, met 90° - aanzetblad, 100 x 80 cm, hoogte verstelbaar (65 - 85 cm) met 4-poot-onderstel in wit aluminium (W2), blad in titaan wit (TW). Hier gecombineerd met een WINEA MATRIX ladenblok.

WINEA PRO combinaison en angle, 240 x 90 cm, plateau de retour à 90°, 100 x 80 cm, réglable en hauteur (65 - 85 cm) avec un châssis à 4 pieds en aluminium blanc (W2), plateau en titan blanc (TW). Combiné ici avec le caisson à roulettes WINEA MATRIX.

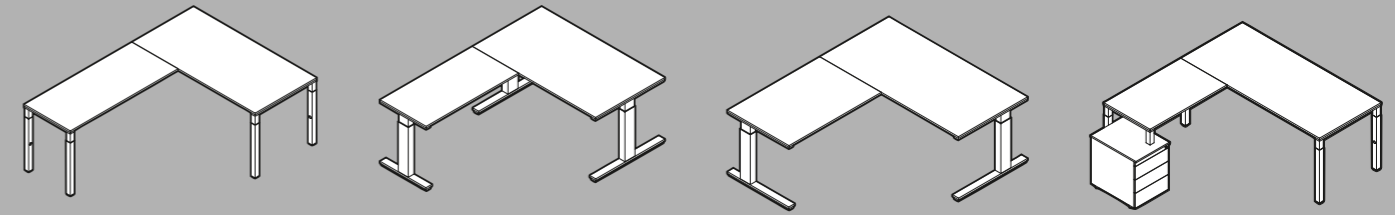

Onafhankelijk van de onderstelvariant lost WINEA PRO oppervlakte aaneenschakelingen met een hoek van 90° geheel zonder storende poten in het zwenkbereik op.

Indépendamment de la variante de châssis, WINEA PRO apporte une solution aux raccords de surfaces en angle à 90°, sans aucun pied gênant dans la zone de pivotement.



Creatief zijn, betekent voor ons in beweging blijven en op de hoogte zijn.

Het regelmatig afwisselen van staan en zitten op de werkplek heeft voordelen: de rugspieren worden sterker en behalve dat het gezond is, verbetert het ook de concentratie.

WINEA PRO maakt het afwisselen gemakkelijk. Daarvoor biedt het systeem twee ondersteluitvoeringen en twee verschillende techniekvarianten, waarmee u uw werkplek kunt omvormen tot een individuele sta-zit-tafel: De T-poot-tafel van WINEA PRO heeft geen probleem met een hoogteverschil tussen zitten en staan. Dit al naar keuze met een verstelling per gasveer (65-125cm) of per comfortabele en rustige elektromotorische hoogteverstelling (65-125), die men ook kan verkrijgen voor een C-poot. De perfecte ergonomie, geheel volgens uw wensen.

Pour nous, être créatif signifie rester en mouvement – à la pointe du progrès.

Au travail, l'alternance régulière entre la position debout et assise présente des avantages: Cela renforce votre dos, ainsi que votre santé, cela stimule aussi la concentration.

WINEA PRO facilite l'alternance de position en vous proposant un système à deux modèles de châssis et deux différentes variantes techniques, qui vous permettent d'élargir votre poste de travail en pupitre debout et bureau assis: La table à piètement en T de WINEA PRO maîtrise la différence de hauteur entre la position assise et debout, optionnellement avec un réglage par amortisseur à pression de gaz (65 – 125 cm) ou par un réglage électromoteur confortable et silencieux (65 – 125 cm), également disponible pour le châssis à piètement en C. Pour une ergonomie parfaite selon vos désirs.

WINEA PRO sta-zit-tafels, ieder 180 x 90 cm, elektromotorische hoogte verstelbaar (65 -125 cm) met T-poot onderstel. Uitvoering: Onderstellen in titaan wit (TW), blad in eiken mokka decor (EM), met pc-houder, tweezijdig neerklapbaar kabelkanaal en afscherming van de beenruimte. Hier gecombineerd met WINEA MATRIX sideboard.

Pupitres bureaux WINEA PRO, 180 x 90 cm chacun, réglables en hauteur électromoteur (65 – 125 cm), châssis à piètement en T. Modèle: Châssis blanc titan (TW), plateau en chêne décor Mokka (EM), avec support U.C.T., trappe de câble escamotable des deux côtés, voile de fond pour l'espace des jambes.





*Harmonie
komt pas tot
uitdrukking in
het samenspel
van het geheel.*

*L'harmonie se révèle dans
l'interaction du tout.*

Ondanks alle flexibiliteit, is mijn bureau mijn vaste plek.



Open voor iedere medewerker, iedere taak en iedere verandering: de multifunctionele bench van WINEA PRO is een volwaardige werkplek voor mobiele medewerkers, teams of projectgroepen en tegelijkertijd een flexibel en een qua oppervlak, efficiënt alternatief tegenover een individueel bureau.

Gecreëerd als modulair communicatie platform, kan men de WINEA PRO bench geheel individueel organiseren, waarbij de bench uit te breiden blijft en reversibel is.

Malgré toute cette flexibilité, mon bureau reste une constante.

Ouvert pour chaque collaborateur, chaque modèle de travail et chaque changement : le banc de travail multifonctionnel de Workbench WINEA PRO est un poste de travail complet pour les collaborateurs mobiles, les équipes ou les groupes de projet. En même temps, par rapport au bureau individuel, il offre une alternative flexible et efficace au niveau des surfaces.

Conçu comme plateforme de communication modulaire, le workbench WINEA PRO peut être organisé de façon tout à fait individuel tout en pouvant être agrandi et réversible.



WINEA PRO Bench, bestaande uit 6 rechthoekbladen, van 160x80cm; uitvoering: bladen in Lakeland Akazie decor (LL); 4-poots onderstel in aluminium (W2); met functierail voor integratie van akoestische wand en flatscreenarm. Hier gecombineerd met ladenblokken.

WINEA PRO banc de travail, composé de six surfaces rectangulaires de 180 x 80 cm chacune; modèle : Plateau en Lakeland décor acacia (LL); châssis à 4 pieds en aluminium blanc (W2); rail de fonction pour accueillir les panneaux d'organisation et les bras porteurs d'écran. Combiné ici avec des caissons à roulettes.



Ik heb ruimte nodig om te werken.

Wie creatief aan het werk is, denkt in alle richtingen – soms ook om de hoek. Voor iedereen, die variabel wil blijven en gewoon meer plaats nodig heeft, is WINEA PRO de ideale oplossing: de motorisch hoogte verstelbare sta-zit-tafel is probleemloos in een hoek van 90° aaneen te schakelen.

De sterke motor en de stevige constructie van het onderstel van WINEA PRO waarborgen een rustig, synchroon en niet wiebelend proces om de tafels op de optimale hoogte te brengen. Handig: de pc-houder, die aan de dwarsligger is gemonteerd, blijft altijd binnen handbereik zodat de rug wordt ontzien.

Il me faut de l'espace pour travailler.

Les personnes qui travaillent au niveau créatif doivent pouvoir développer leurs pensées dans toutes les directions – même au-delà. WINEA PRO est la solution idéale pour tous ceux qui veulent rester mobiles et qui ont besoin de plus de place : le pupitre-bureau, réglable en hauteur par électromoteur peut être raccordé sans problème en angle à 90°.

Le moteur performant et la construction solide du châssis de WINEA PRO garantissent un processus silencieux, synchrone et sans oscillations, de mise à hauteur optimale des plateaux de table. Pratique : Le support U.C.T. fixé à la traverse reste toujours à portée de l'utilisateur, tout en ménageant son dos.

WINEA PRO sta-zit-tafels als hoekcombinatie, ieder 200 x 80 cm met 90°-aanzet element 120 x 60 cm; uitvoering: bladen in frans noten decor (ND); T-poot onderstellen in titaan wit (TW); met pc-houder, printer tableau en functierail om lampen, beeldscherm-draagarmen en beenruimte frontpaneel te monteren. Hier gecombineerd met ladenblokken.

Tables de pupitre bureau de WINEA PRO en combinaison d'angles, respectivement 200 x 80 cm avec élément de jonction à 90°- 120 x 60 cm; Modèle : plateaux en décor noyer français (ND); Châssis à piètement en T en blanc titan (TW); avec support U.C.T., plateau d'imprimante et rail de fonction pour la réception de luminaires, bras porteurs d'écran et voile de fond pour l'espace des jambes. Combiné ici avec des caissons à roulettes.

Bewaar je kalmte, versterk je kracht – voor een soepele samenwerking.

Binnen een team moet u vaak in kleine ruimtes met elkaar samenwerken. Des te belangrijk is het, dat u daar ook voor uzelf ongestoord en geconcentreerd kunt werken. Met WINEA PRO is dit gemakkelijk te realiseren. Door de inzet van een stabiele functie-rail aan de achterkant van het tafelblad ontstaan handige functiemogelijkheden.- bijv. voor beeldscherm-draagarmen of geluidsabsorberende akoestiek- of organisatiepanelen uit de serie WINEA FORMAT. Voor een simpele elektrificering met een snelle greep in het kabelkanaal zorgen hier de kabelkleppen die in de tafelbladen zijn ingebouwd.

La force tranquille – pour une bonne collaboration.

En équipe, vous travaillez souvent à l'étroit. Il est donc d'autant plus important que vous puissiez y travailler aussi pour vous, de façon concentrée, sans être dérangé. WINEA PRO permet de réaliser très facilement les deux modèles. En effet, un rail de fonction stable situé au bout de la plaque arrière permet des possibilités pratiques d'adaptation – p. ex. pour les bras porteurs d'écran ou de panneaux acoustiques absorbant les sons ou de panneaux d'organisation de la série WINEA FORMAT. La trappe de câble intégrée au plateau de table permet une électrification avec accès rapide au conduit des câbles.

WINEA PRO dubbel-bureau, bestaand uit twee rechthoekige tafels, ieder 180 x 80 cm, hoogte instelbaar (65-85 cm) met C-poot onderstel; Uitvoering: bladen en onderstellen in titaan wit (TW), ieder met pc-houder, kabelklep en functierail voor de montage van beeldscherm-draagarmen en WINEA FORMAT akoestiekpanelen (ieder 90 cm breed, 50 cm hoog). Hier gecombineerd met ladenblokken.

Poste de travail double WINEA PRO, composé de deux tables rectangulaires, de 180 x 80 cm chacune, réglable en hauteur (65 - 85 cm) châssis à piètement en C; modèle : plateaux et châssis en blanc titan (TW), respectivement avec un support U.C.T., une trappe de câble et un rail de fonction pour la réception du bras porteur du moniteur et WINEA FORMAT panneaux acoustique (90 cm de largeur, 40 cm de hauteur chacun). Combinés ici avec des caissons à roulettes.high). Combiné ici avec des caissons à roulettes.

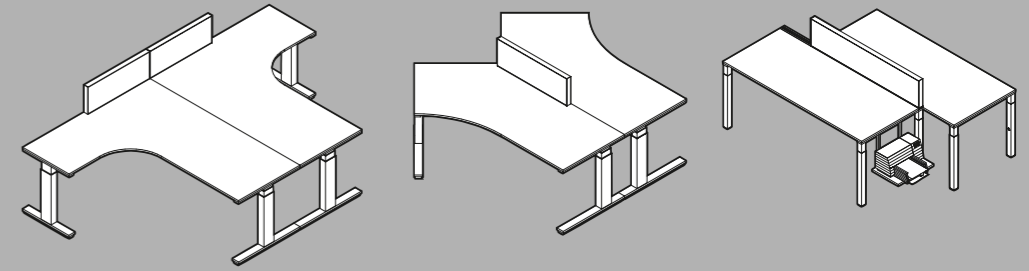

Door een grote keus aan systeembladen biedt WINEA PRO voor de inrichting van dubbel- en teambureaus alle opties voor opstellingen in blokvorm.

Grâce à un grand choix de surfaces de système pour l'aménagement de postes de travail doubles et de postes de travail en équipe, WINEA PRO offre toutes les options pour les installations en bloc.



*Wie openheid wenst,
moet de ruimte voor
ontplooiing creëren.*

WINEA PRO bespreking tafel, bestaand uit 2 vlaktes, ieder 220 x 80 cm, in titaan wit (TW), 4-poot onderstel in vulkaan zwart (MS), hoogte: 74 cm vaststaand. Hier gecombineerd met WINEA MATRIX hangmappenkast.

WINEA PRO table de réunion, constituée de deux surfaces de 220 x 80 cm chacune, en blanc titan (TW), châssis à 4 pieds en noir volcan (MS), hauteur: 74 cm raide. Combiné ici avec WINEA MATRIX armoire à registres suspendus.

Of nu in een klein groepje of in een grote kring: voor een open brainstorm sessie met collega's, klanten en partners staat met WINEA PRO veel ruimte ter beschikking. Zowel op als onder de tafel.

Voor een individuele vlakke inrichting biedt het systeem u talrijke combinatie mogelijkheden. Daarbij worden de tafelbladen, volgens uw wensen of aan de zijkant, in de diepte of in een hoek van 90° met elkaar aaneengeschakeld. Voor besprekingstafels met een open of gesloten vorm en een minimum aan tafelpoten. Zo staat er niets in de weg voor een open discussie cultuur.

*L'ouverture suppose la création
d'espaces de liberté.*

*Que ce soit en petit cercle ou en grande assemblée :
WINEA PRO vous offre une multitude d'espaces de liberté pour
un échange ouvert d'idées avec les collègues, les clients et
les partenaires.*

*Le système présente de nombreuses combinaisons possibles
pour un aménagement individuel des surfaces. Selon vos
souhaits, les plateaux de tables sont reliés les uns aux autres,
latéralement, en profondeur ou dans un angle à 90° en sur-
faces de réunion ouvertes ou fermées – toujours avec un mini-
mum de pieds de table. Ainsi, plus aucun obstacle ne s'oppose
à une culture ouverte d'entretien.*





*Goede
architectuur
betekent voor
mij, dat er
ruimtes worden
gecreëerd waarin
mensen optimaal
kunnen wonen
en werken.*

*Pour moi, une bonne architecture
signifie la création d'espaces dans
lesquels les gens vivent et travaillent
de manière optimale.*

De juiste sfeer kan doorslaggevend zijn bij belangrijke besprekingen.

Besprekings- en conferentieruimtes zijn een evenbeeld van de bedrijfscultuur. WINEA PRO biedt harmonische vormen en edele materialen voor een hoogwaardige optiek. De modulaire systeem componenten en onderstel varianten maken door middel van een grote keus uit echt-hout fineer en blad-vormen een individuele oplossing op maat mogelijk.

Met de hier getoonde ton-vorm toont WINEA PRO een royale inrichtingsoplossing voor interactieve communicatie. De elektrificering met onzichtbaar kabelmanagement is tevens mogelijk met de modernste videotechniek met uitschuifbaar LCD-beeldscherm: hier verborgen in het WINEA MATRIX media sideboard.

Une bonne atmosphère peut être décisive pour les négociations importantes.

Les salles de réunion et de conférence sont un miroir de la culture d'entreprise. WINEA PRO offre des formes harmonieuses et des matériaux nobles pour une optique de grande qualité. Les composants du système modulaire et les variantes de châssis permettent une solution individuelle sur mesure avec un grand choix de placage en vrai bois et des formes de de plateaux très variées.

WINEA PRO, la forme tonneau présentée ici offre une solution généreuse d'aménagement pour la communication interactive. L'électrification avec gestion invisible des câbles est tout à fait possible tout comme la technique vidéo la plus moderne avec un écran LCD escamotable : Dissimulé ici dans le retour média WINEA MATRIX.



WINEA PRO conferentietafel in ton-vorm (320 x 120/70 cm); Uitvoering: bladen in makassar (MK); T-poot onderstel in hoogglans verchromd (CH). Hier gecombineerd met WINEA MATRIX media sideboard met uitschuifbaar LCD-beeldscherm (speciaal), lift regelbaar met afstandsbediening.

La table de conférence WINEA PRO en forme de tonneau (320 x 120/70 cm); modèle : plateaux en Makassar (MK); châssis à piètement en T chromé brillant (CH). Combiné ici avec le retour média WINEA MATRIX avec écran LCD escamotable (spécial), réglable par télécommande.

Voor mij moet het overzichtelijk blijven, al is de groep nog zo groot.

WINEA PRO conferentie compositie, aaneenschakeling in U-vorm, bestaand uit vijf rechthoekige bladen, ieder 220 x 80 cm; Uitvoering: bladen in Amerikaans noten (NU); 4-poot-onderstellen in hoogglans verchromd (CH); met stalen frontpanelen in vulkaanzwart (MS).

Installation de conférence WINEA PRO, enchaînement en U, composée de 5 surfaces rectangulaires de 220 x 80 cm chacune; modèle : plateaux en noyer américain (NU); châssis à 4 pieds en chrome brillant (CH); voiles de fond en acier noir volcan (MS).

Onafhankelijk van het aantal deelnemers en welke thema's er op tafel komen: dankzij variabele schakelmogelijkheden, biedt WINEA PRO altijd de optimale oplossing. Open tafel composities in O- of U-vorm kunnen worden gerealiseerd met een minimum aan tafelpoten en een maximum aan flexibiliteit.

Oppervlaktes worden indien nodig, aangepast, uitgebreid, of verwijderd. De beenruimte kan al naar wens met frontpanelen uit staal of fineer worden afgeschermd. Glad in het blad verwerkte netboxen en een verdeckte elektrificering, die door omklapbare kabelkanalen onder het tafelblad doorloopt, maken het aansluiten van techniek gemakkelijk.

Peu importe la taille de l'assemblée, j'aime bien garder le contrôle.

Indépendamment du nombre de participants à une assemblée et indépendamment des sujets évoqués : Grâce à des possibilités variables d'enchaînement, WINEA PRO offre toujours la solution optimale. Les ensembles de tables en O ou en U peuvent être réalisés avec un minimum de pieds de table et un maximum de souplesse. En cas de besoin, les surfaces sont adaptées, agrandies ou supprimées.

Sur demande, on peut masquer l'espace réservé aux jambes avec des voiles de fond en acier ou en bois de placage. Les netbox alignés dans les surfaces de table et une électrification cachée qui circule par le biais de gouttières de câbles escamotables sous le plateau de la table facilitent l'accès à la technique.



We hebben een volgroeid tafelsysteem nodig: tijdloos in de vormgeving, multifunctioneel, veranderbaar, comfortabel en individueel aan te passen.

Il nous faut un système de table muri: intemporel dans l'aménagement, multifonctionnel, modifiable, confortable et pouvant être individualisé.

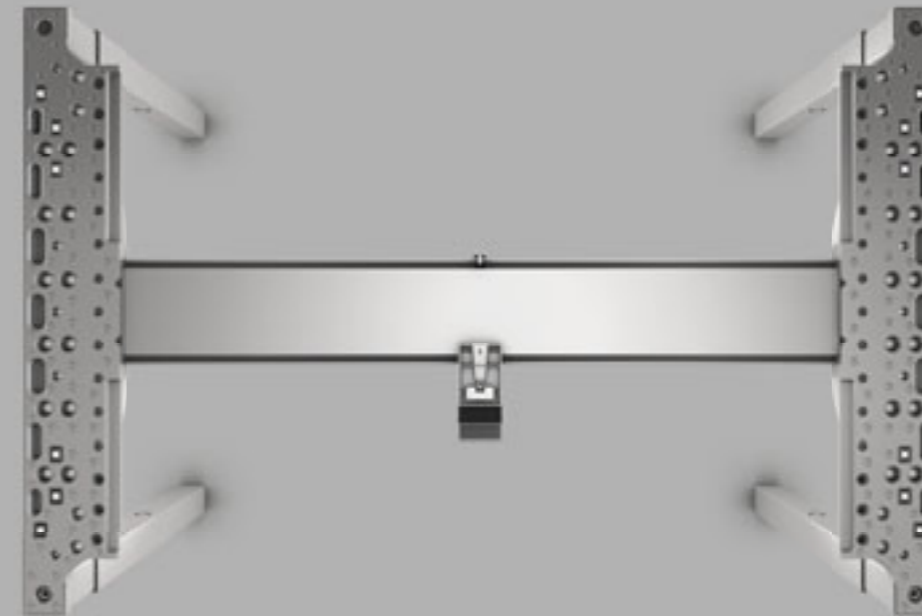

De basiselementen van het systeem – Duurzaam vervaardigd uit hoogwaardige, duurzame materialen: tafelpoten uit ST 52 precisie staal, docks uit aluminium-persgietijzer, de dwarsligger uit aluminium gedraaid staal net zoals functionele details uit gerecyclede of tenminste recyclebare kunststoffen.

Les éléments de base du système – construits durablement en matériaux de grande qualité très résistants : piètements en acier de précision ST 52, docks en aluminium coulé sous pression, traverse en aluminium coulé en continu et détails fonctionnels en matières plastiques recyclées ou recyclables.



Met WINEA PRO biedt WINI u een modulair werkplek systeem, dat vormgeving, functie en comfort perfect met elkaar verenigt – volledig overtuigend door een strakke vormtaal, maximale variabiliteit, individuele aanpassing en aan de gebruiker georiënteerde functionaliteit. Een tafelsysteem, dat middels hoogwaardige en volledig recyclebare materialen naar duurzaamheid en een bovengemiddeld lange levenscyclus streeft.

Het kernstuk van WINEA PRO is het zogenaamde „dock“ uit aluminium-geperst gietijzer, het verbindingselement tussen de horizontale en verticale vlaktes, waaraan de dwarsligger, de poten en het tafelblad gewoon worden vastgekoppeld. De constructieve opzet van het „dock“ maakt behalve een snelle installatie en demontage van de onderstellen ook een simpele aaneenschakeling van werkoppervlaktes mogelijk. Of nu 4-poot, C-poot of T-poot: Met drie verschillende onderstel varianten kan WINEA PRO bovendien flexibel worden aangepast, aan de meest verschillende ruimte- en gebruikers eisen.

WINEA PRO vous propose WINI, un système de poste de travail modulaire, associant de façon parfaite, design, fonction et confort – tout à fait convaincant par un langage formel clair, une variabilité maximum, une possibilité d'individualisation et une fonctionnalité orientée sur l'utilisateur. Un système de table qui mise sur la durabilité avec des matériaux de grande qualité, complètement recyclables et un cycle de vie d'une longueur au-dessus de la moyenne.

Le dock en aluminium coulé sous pression constitue le cœur de WINEA PRO – c'est l'élément de jonction entre le niveau horizontal et vertical, auquel on « arrime » simplement la traverse des pieds et de la plaque de table. En plus d'un montage et démontage rapide des châssis, la conception de construction du dock permet en plus d'enchaîner simplement les surfaces de travail. Qu'il s'agisse de piètement à 4 pieds, en C ou en T : Les trois variantes de châssis WINEA PRO permettent en outre une adaptation souple aux exigences les plus variées de l'espace et de l'utilisateur.

1 De dwarsdoorsnede door de dwarsligger van WINEA PRO: Het precisie aluminium persprofiel waarborgt een maximum aan stevigheid.

Coupe transversale de la traverse de WINEA PRO: Le profil pressé en aluminium garantit un maximum de stabilité.

2 Het belangrijkste constructieve onderdeel van WINEA PRO is het „dock“. Het schept de mogelijkheid voor de stabiele verbinding met de dwarsligger en biedt flexibele mogelijkheden om onderstellen, organisatie elementen net zoals lineaire en verticale verbindingen te realiseren. Bovendien zitten de rollen voor de blad verschuiving, die het materiaal ontzien, in het dock geïntegreerd.

Le dock est la clé de voûte de la construction de WINEA PRO : Il assure la jonction stable vers la traverse transversale et permet de raccorder des châssis, des éléments d'organisation et des jonctions linéaires et verticales de manière flexible. En plus, pour le déplacement des plaques, des roulettes qui ménagent le matériel sont intégrées dans le dock.

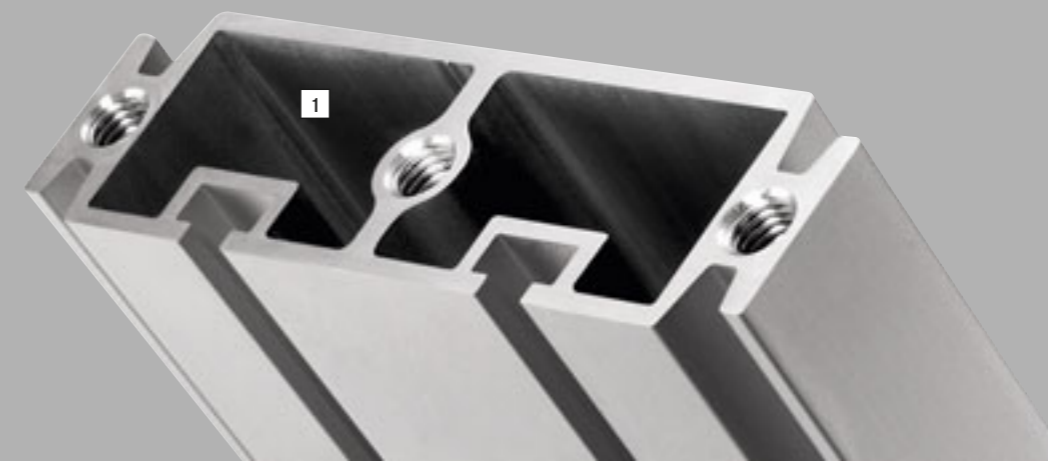

Het systeem in één oogopslag
Vue d'ensemble du système

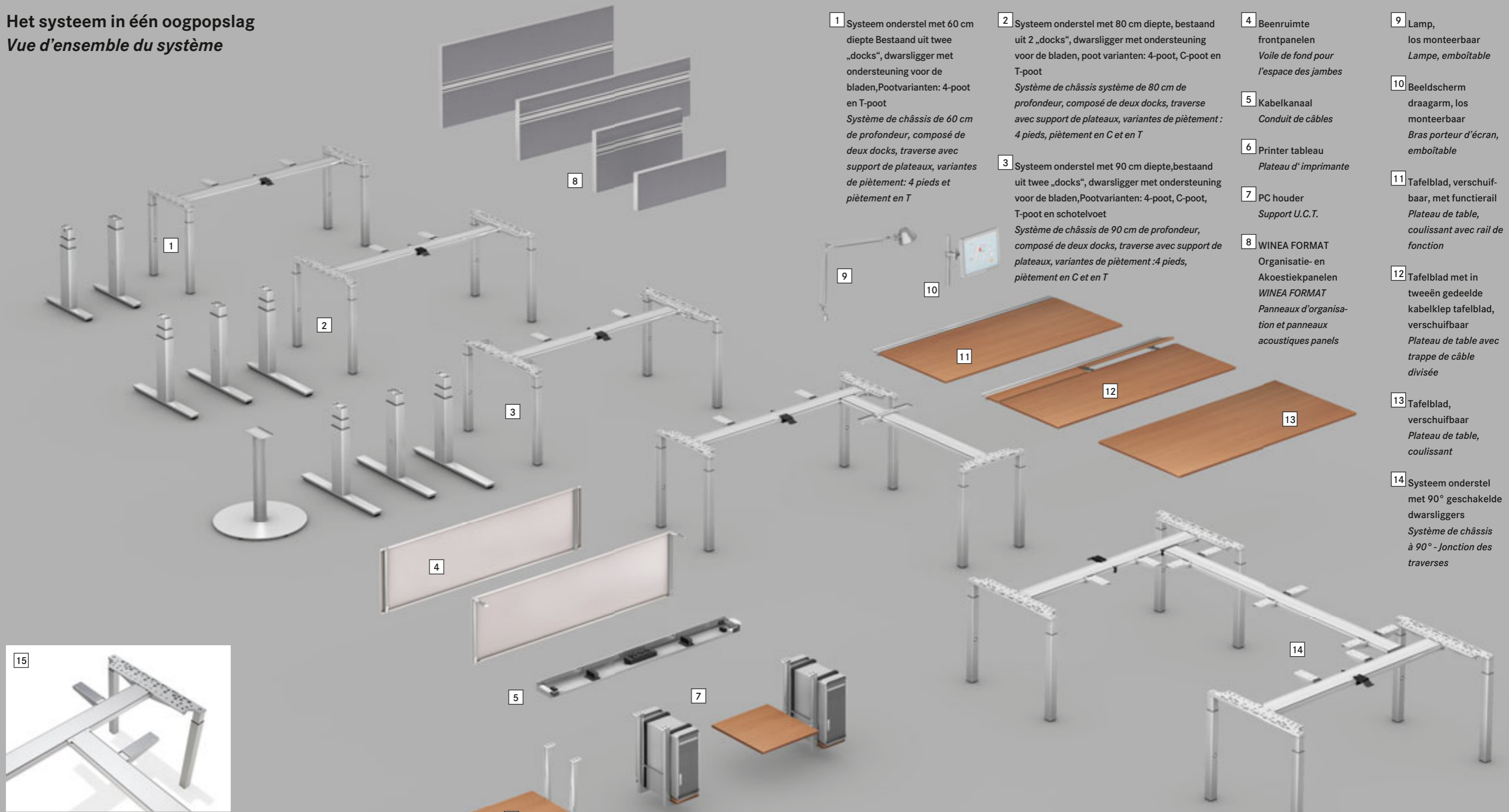

- 1 Systeem onderstel met 60 cm diepte Bestaand uit twee „docks“, dwarsligger met ondersteuning voor de bladen, Pootvarianten: 4-poot en T-poot
Système de châssis de 60 cm de profondeur, composé de deux docks, traverse avec support de plateaux, variantes de piètement: 4 pieds et piètement en T
- 2 Systeem onderstel met 80 cm diepte, bestaand uit 2 „docks“, dwarsligger met ondersteuning voor de bladen, poot varianten: 4-poot, C-poot en T-poot
Système de châssis système de 80 cm de profondeur, composé de deux docks, traverse avec support de plateaux, variantes de piètement: 4 pieds, piètement en C et en T
- 3 Systeem onderstel met 90 cm diepte, bestaand uit twee „docks“, dwarsligger met ondersteuning voor de bladen, Pootvarianten: 4-poot, C-poot, T-poot en schotelvoet
Système de châssis de 90 cm de profondeur, composé de deux docks, traverse avec support de plateaux, variantes de piètement: 4 pieds, piètement en C et en T
- 4 Beenruimte frontpanelen
Voile de fond pour l'espace des jambes
- 5 Kabelkanaal
Conduit de câbles
- 6 Printer tableau
Plateau d'imprimante
- 7 PC houder
Support U.C.T.
- 8 WINEA FORMAT Organisatie- en Akoestiekpanelen
WINEA FORMAT Panneaux d'organisation et panneaux acoustiques panels
- 9 Lamp, los monteerbaar
Lampe, emboîtable
- 10 Beeldscherm draagarm, los monteerbaar
Bras porteur d'écran, emboîtable
- 11 Tafelblad, verschuifbaar, met functionair rail
Plateau de table, coulissant avec rail de fonction
- 12 Tafelblad met in tweeën gedeelde kabelklep tafelblad, verschuifbaar
Plateau de table avec trappe de câble divisée
- 13 Tafelblad, verschuifbaar
Plateau de table, coulissant
- 14 Systeem onderstel met 90° geschakelde dwarsliggers
Système de châssis à 90° - Jonction des traverses



15 16 Stevige oplossing: voor hoekcombinaties worden de dwarsliggers in een hoek van 90° (15) reversibel met elkaar verbonden. Voor systeem oppervlaktes staan er bovendien nog speciale dwarsligger-verbindingen met een hoek van 135° (16) ter beschikking.

Solution stable: pour les combinaisons en angle on relie les traverses en angle à 90° (15) les unes aux autres de manière réversible. En outre, pour les surfaces de système, des jonctions spéciales de traverses en angle à 135° (16) sont disponibles.



Een kijkje onder de tafel toont de verbindingpunten van de systeemelementen: Terwijl de dwarsliggers en de tafelpoten aan de „docks“ worden vastgeschroefd, biedt de aan beide zijden geprofileerde dwarsligger mogelijkheden om de bladondersteuningen aan te brengen.

Un coup d'œil sous la table révèle les points de jonction des éléments du système: Alors que la traverse et les piètements sont vissés aux docks, la traverse profilée des deux côtés permet de raccorder le support des plateaux.

Een maximum aan beenruimte *Liberté maximale de mouvement pour les jambes*

Een nieuwe meubel inrichting is een beslissing die voor jaren, als niet zelfs voor decennia geldt. Waarborg geeft een meubelsysteem, dat reeds nu standaard integreert en volgens de richtlijnen van de actueelste normen wordt vervaardigd. Een voorbeeld daarvan is de actuele tafelnorm EN 527-1:2010/07 – een norm, volgens die WINEA PRO reeds werd geconcentreerd.

Un nouvel ameublement constitue une décision dont les retombées durent plusieurs années, voire même des décennies. Un système de meubles intégrant dès maintenant les standards de l'avenir et conçu selon les spécifications des normes les plus récentes vous garantit la sécurité. La norme actuelle de table prEN 527-1:2010/07 en constitue un exemple – une norme selon laquelle WINEA PRO a déjà été conçu.



Hoogte verstelbaar, hoogte instelbaar of vast: de nieuwe EU-norm EN 527-1:2010/07 bepaalt voor alle soorten onderstellen veranderde werkhogtes en verstel zones. WINEA PRO geeft precieze invulling aan deze nieuwe waarden. Vaste tafels zijn 74 cm hoog, hoogte instelbare onderstellen laten een hoogte van 65 tot 85 cm toe – in te stellen met gereedschap of zonder gereedschap met druk op de knop. Dezelfde verstelzone biedt een variant met een soepel lopende, hydraulische verstelling per hendel. Ergonomisch perfect: WINEA PRO sta-zit-tafels, naar keuze met gasveer of met rustige elektromotorische verstelling in de zone 65-125 cm.

Hauteur transformable, hauteur définie ou hauteur fixe (rigide): La nouvelle norme UE prEN 527-1:2010/07 définit les hauteurs de travail réglables et les plages de réglage. WINEA PRO applique exactement ces nouvelles données. Les tables rigides font 74 cm de haut, les châssis réglables en hauteur permettent des hauteurs de travail de 65 à 85 cm – réglable avec ou sans outils en appuyant sur un bouton. Une variante avec un réglage hydraulique souple à manivelle présente la même plage de réglage. Ergonomiquement parfait: Les pupitres bureaux de WINEA PRO, en option avec amortisseur à pression de gaz ou avec réglage électromoteur silencieux dans une plage de réglage de 65 à 125 cm.

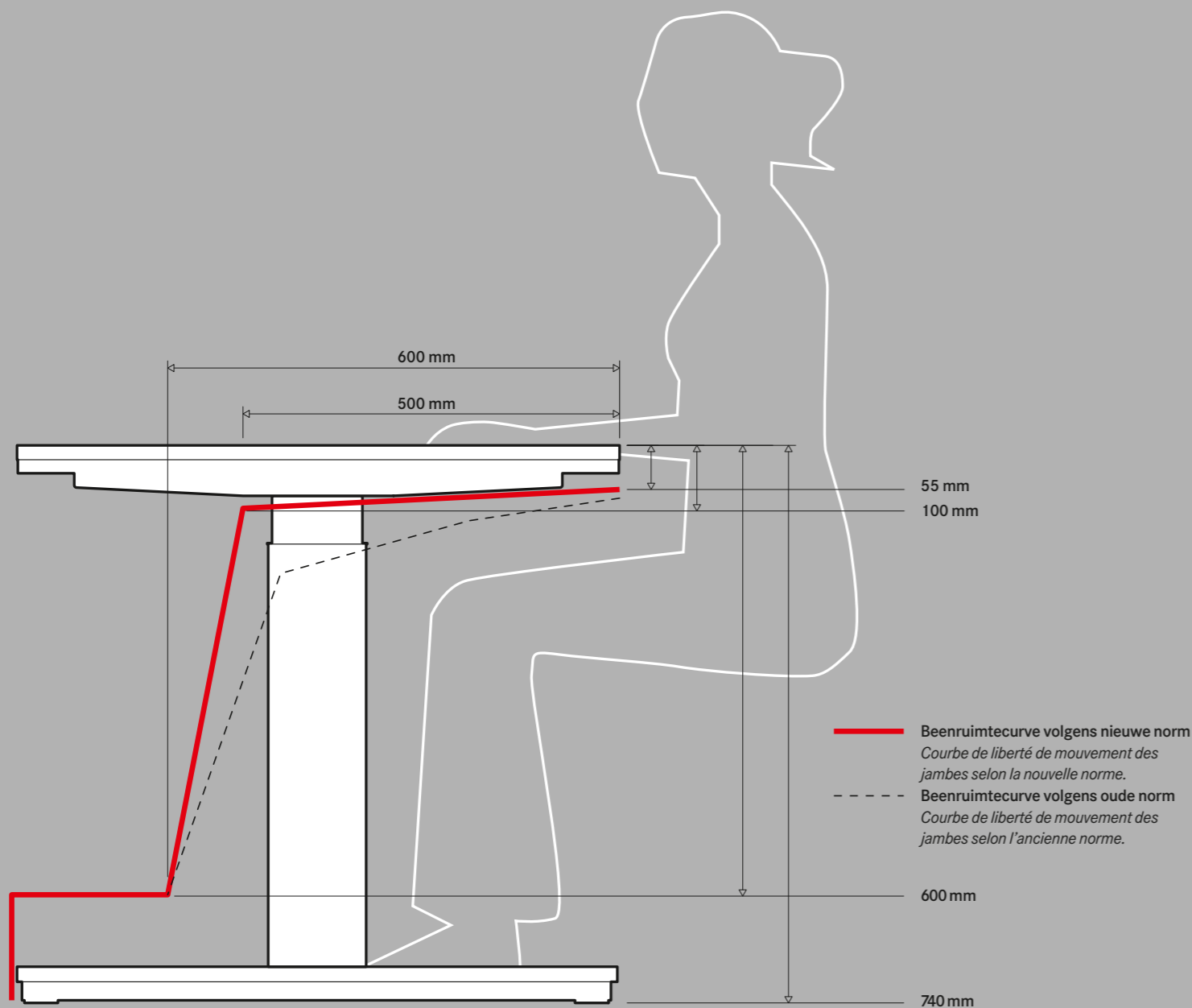

Een werkplek moet voldoende been- en voetruiimte kunnen vertonen, d.w.z. bij een normaal gebruik mogen benen en voeten niet tegen het tafelblad of een constructief onderdeel van de tafel stoten. Vastgelegd wordt deze vrije ruimte onder het tafelblad door de zogenaamde „beenruimtecurve“ (zie grafiek). Volgens de norm hadden de product ontwikkelaars tot nu toe nog vrij veel speelruimte bij de vormgeving van tafelonderstel constructies (zie stippellijn), de nieuwe Europese tafelnorm EN 527-1:2010/07 (rode lijn) beperkt de vrijheid van de ontwikkelaars duidelijk en zorgt zo voor meer beenruimte voor de gebruiker.

Un poste de travail doit offrir suffisamment de liberté de mouvement des jambes et des pieds, c'est à dire qu'en cas d'utilisation normale, les jambes et les pieds ne doivent pas se heurter aux plateaux ou à des éléments de construction de la table. Cette liberté de mouvement sous le plateau de la table est définie par la « courbe de liberté des jambes » (cf. graphique). Alors que la norme en vigueur jusqu'à présent accordait aux développeurs de produits une marge relativement grande dans la conception des ossatures porteuses de tables (cf. la ligne en tirets), la nouvelle norme européenne de table prEN 527-1:2010/07 (ligne rouge) fixe nettement plus de limites aux développeurs et accorde plus d'espace de liberté de mouvement des jambes à l'utilisateur.



1

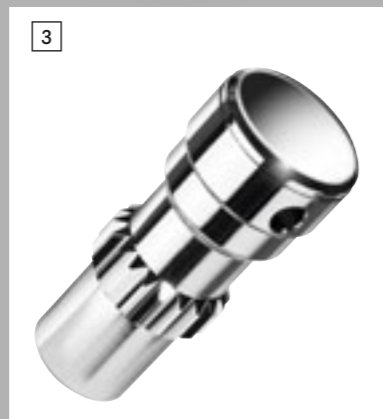

3

1 2 3 Geotrooieerde verstelling per druk op de knop (65-85): Alle onderdelen van de tandwiel-techniek (2) binnenin zijn gemaakt uit zink-persgietijzer dat niet verslijt en zodoende is gericht op de hoogst mogelijke belastbaarheid en bestendige duurzaamheid. De knop (3) is hoogwaardig verchroomd. Geotrooieerde verstellingen per druk op de knop (65-85): Alle onderdelen van de tandwiel techniek (2) binnenin zijn gemaakt uit zink-persgietijzer dat niet verslijt en zodoende is gericht op de hoogst mogelijke belastbaarheid en bestendige duurzaamheid. De knop (3) is hoogwaardig verchroomd.



2



4



5

Réglage breveté par pression sur un bouton (65 - 85 cm): Toutes les pièces de la mécanique de la roue dentée qui se trouvent à l'intérieur (2) sont fabriquées en zinc sans usure, coulé sous pression et donc axées sur la plus forte charge admissible et sur une longue durée de vie. Le bouton pression de haute qualité (3) est chromé. Réglage breveté du bouton pression (65 - 85 cm).

4 Verstelling met gereedschap: met een adequate sleutel zijn de torx-schroeven die aan de tafelpoten zitten, snel en gemakkelijk los te draaien en nadat de gewenste hoogte is ingesteld ook weer simpel vast te schroeven.

Réglage outil: avec une clé correspondante, on peut desserrer rapidement et facilement les vis des piètements de table et les resserrer une fois la hauteur de table souhaitée obtenue.

5 De nivelleringsdop onder de voet van de tafelpoten kan oneffenheden tot 10 mm vereffenen.

La vis de compensation du sol située au pied du piètement peut compenser des dénivellements allant jusqu'à 10 mm.



Hoogte- instelling en -verstelling Définition de la hauteur et réglage

Hydraulische verstelling per zwengel: de hoogte-instellings zone van 65 tot 85 cm kan men bij alle onderstel varianten (4-/C-/T-poot) naar wens ook met een soepele, hydraulische verstelling per zwengel overbruggen.

Ajustement par manivelle hydraulique: selon les souhaits, pour toutes les variantes de piètement (4 pieds/C-/T), on peut également ajuster la zone de réglage de hauteur de 65 à 85 cm au moyen d'une manivelle hydraulique, facile à utiliser.



Gasveer verstelling: Een simpele druk op de handel onder het tafelblad maakt een snelle wisseling mogelijk tussen zitten en staan binnen een zone van 65 tot 125 cm. Voor optimale veiligheid zorgt een speciale veiligheids-ontgrendeling.

Ajustement avec un ressort à pression gaz: une simple pression sur le levier de déclenchement situé sous le plateau de la table permet de passer rapidement de la position assise à la position debout dans une zone de 65 à 125 cm. Un déverrouillage de sécurité assure une sécurité optimale.



Elektromotorische hoogte-instelling: als elektromotorische sta-zit tafel is WINEA PRO standaard voorzien van een display-bedien-element, memory-functie net zoals anti-collisie beveiliging met Piezo techniek. De extreem rustige motor (< 35 DB) brengt een hefsnelheid voort van 40 mm/sec. en is overtuigend door een minimaal verbruik bij stand-by-functie. (0,1 watt).

Réglage de hauteur électromoteur: En tant que bureau pupitre électromoteur, WINEA PRO est équipé en série d'éléments de commande avec display, d'une fonction mémoire ainsi que d'une protection anticollision basée sur la technique Piezo. Le moteur extrêmement silencieux (< 35 DB) atteint une vitesse de levage de 40 mm/sec. et convaint par sa consommation minimale d'énergie en mode standby (0,1 Watt).

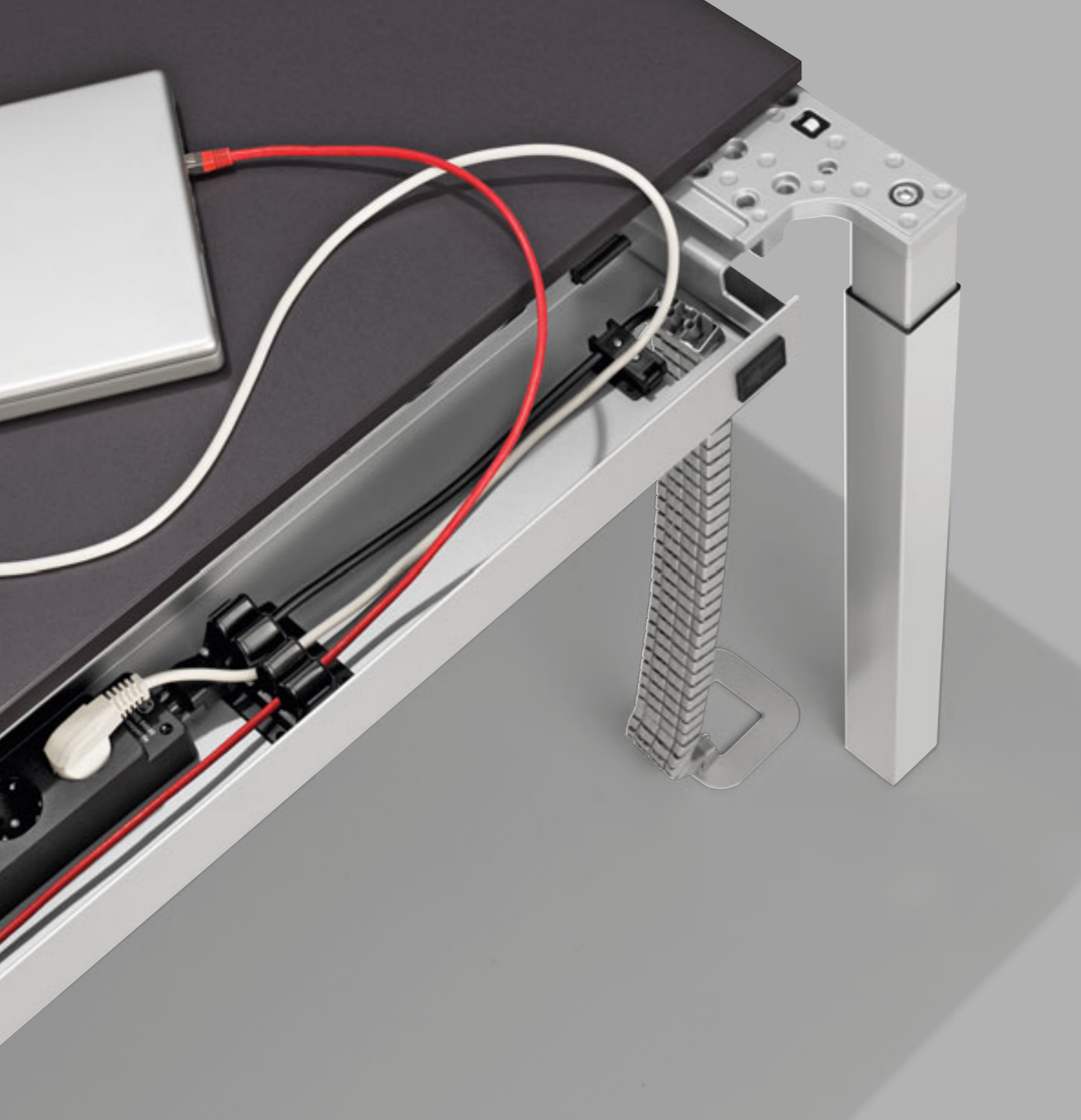

Elektrificering Electrification

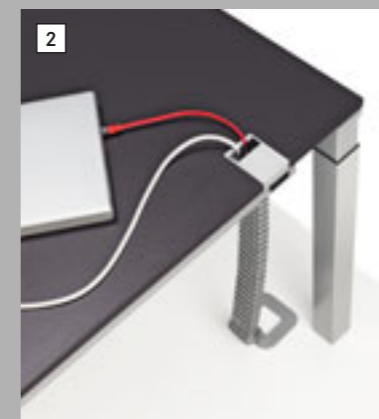
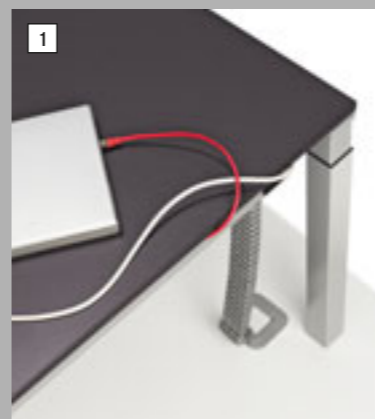

1 Kabelgeleiding met kabelkanaal en bladverschuiving
Guidage des câbles avec conduite pour câble et coulissage de plateau

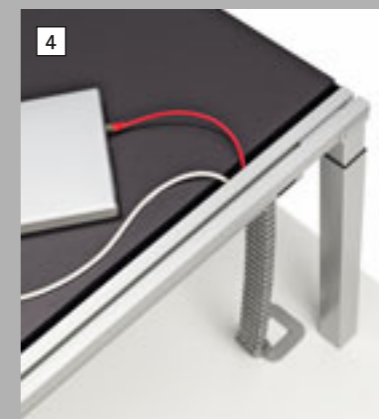
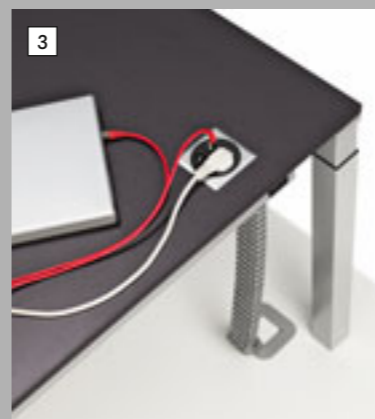

2 Kabelgeleiding met kabelkanaal en kabeluitlaat
Guidage des câbles avec conduite pour câble et sortie de câble

3 Netbox Point: ingebouwde interface met stroom/USB/netwerkaansluiting
Point netbox : interface encastrée avec connexions électricité/USB/réseau

4 Kabelgeleiding over borstels met kabelkanaal, bladverschuiving en functierail
Guidage des câbles par le biais de brosses avec conduite pour câbles, coulissage de plateau et rail de fonction

5 6 Elektrificering middels een vlak ingebouwd en te zwenken meervoudig stopcontact (flip top). Te lange kabels kunnen over borstels onder het tafelblad worden geleid.

Gestion des câbles électriques par le biais d'une multiprise encastrée, alignée sur la surface et basculante (Flip Top). Les câbles trop longs peuvent être guidés sous le plateau de la table par le biais de brosses.

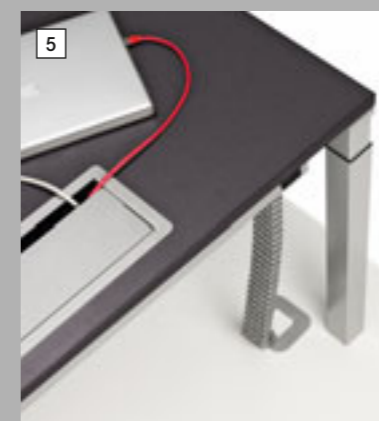

7 8 Elektrificering over in tweeën gedeelde kabelklep: Wanneer de kleppen worden opengemaakt heeft men toegang tot het gehele kabelkanaal, het erin liggende meervoudig stopcontact zwenkt daarbij zo dat het zichtbaar wordt voor de gebruiker en garandeert een optimale bereikbaarheid.

Gestion des câbles électriques par le biais d'une trappe de câbles divisée : Quand on ouvre les trappes, on peut accéder à tout le canal de câble, la multiprise qui se trouve à l'intérieur bascule dans le champ de vision de l'utilisateur et garantit un accès optimal.



Grote klep met veel inhoud: het neerklapbaar kabelkanaal van WINEA PRO heeft een heleboel plaats voor een professionele elektrificering met een meervoudig stopcontact, clips om kabels te splitsen trekontlasting en voedingsbronnen. De bladverschuiving legt de gehele diepte van het kanaal bloot en zorgt zo naast een optimale toegankelijkheid, ook voor een snelle en gemakkelijke bekabeling. De verticale kabelgeleiding voor de aansluiting in de bodem loopt al naar keus middels schakelketting of - langs het tafelbeen - door een kabelkoker.

Une grande gueule mais beaucoup de choses à dire: La trappe escamotable de câbles de WINEA PRO présente beaucoup d'espace pour la gestion professionnelle des câbles électriques avec prise multiple, clips de séparation de câbles, protecteurs de cordon et blocs d'alimentation. Le coulissage des plateaux dégage toute la profondeur de la gouttière et en plus d'un accès facile, il permet à l'utilisateur un câblage rapide et simple. Le câblage vertical vers le raccord au sol se fait au choix par le biais d'une chaîne de câble à maillons ou - le long du piétement - par le biais d'un porte câbles.





Tafelbladen verschuiving *Coulissage des plateaux de table*

1 2 3 Borging van de verschuifbare bladen zonder gereedschap: geheel zonder schroefverbinding wordt het blad door middel van een handig vergrendelingsmechanisme veilig verbonden met het „dock“.

Blocage des plateaux sans outils pour le plateau de table coulissant : Sans aucun raccordement vissé, le plateau est relié au dock par le biais d'un mécanisme pratique de verrouillage.

4 De kunststof rolletjes die in het „dock“ zijn geïntegreerd, zorgen voor een lichte, rustige en het materiaal ontziende verschuiving van de bladen.

Les roulettes en matière plastique intégrées au dock assurent un coulissage facile et silencieux des plateaux qui ménage le matériel.

5 Om de verschuiving van de bladen teweeg te brengen is het voldoende om zachtjes op de vaststel-handel te drukken die onder het tafelblad is aangebracht. Wanneer het blad terug wordt geschoven, haakt de vergrendeling automatisch weer vast.

Pour déclencher le coulissage, il suffit d'appuyer légèrement sur le levier de déclenchement situé sous le plateau de la table. Quand on remet le plateau en place, le blocage se réenclenche automatiquement.



Simpele elektrificering: Het aan weerskanten neerklapbare kabelkanaal garandeert een snelle en simpele bekabeling van de tafel. Om het kabelkanaal neer te klappen, moet men de ontgrendeling gewoon in de richting van de pijl verschuiven. Bij het omhoog klappen vergrendelt het kanaal weer vanzelf.

Une gestion facile des câbles: La trappe de câbles rabattable des deux côtés garantit un câblage rapide et facile de la table. Pour rabattre la trappe de câble, repoussez simplement les dispositifs de déverrouillage dans le sens de la flèche. Quand on rabat la trappe de câble vers le haut, le canal se verrouille à nouveau de lui-même.



**Werkplek
organisatie**
*Organisation du
poste de travail*

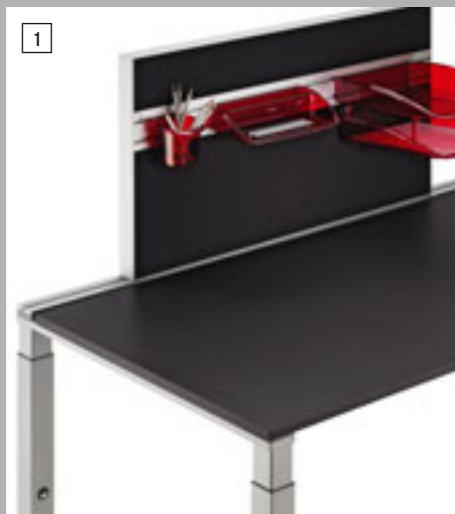

1 2 3 Voor een individuele werkplek inrichting kunnen er met behulp van de functierail diverse akoestiek-, zicht- en organisatie panelen vrij verkiesbaar worden geadapteerd en gepositioneerd. WINEA FORMAT akoestiekpaneel, 55 mm dik (1,2). WINEA FORMAT zichtweringselement, 20 mm dik (3).

Pour aménager individuellement votre poste de travail, vous avez le choix entre divers panneaux acoustiques, optiques et d'organisation qui sont ensuite adaptés et positionnés sur le rail de fonction. WINEA FORMAT panneau acoustique pouvant servir de panneau d'organisation, 55 mm d'épaisseur (1, 2). WINEA FORMAT cloisonnette, 20 mm d'épaisseur (3).



8 9 10 Handig: de bevestigingsmogelijkheden voor beeldschermarmen (hier modellen Evo, Copperhead en Mantis).

Pratique: possibilité de joindre des bras porteurs d'écran et/ou des bras d'écrans plats (ici modèles Evo, Copperhead et Mantis).



4 5 Behalve over een printer tableau beschikt het tafelsysteem ook over een pc-houder voor een individuele inrichting. Beide elementen kunnen enkel of in combinatie – naar keus links of rechts, binnen of buiten – aan het „dock“ ofwel aan het onderstel worden gemonteerd.

Pour l'équipement individuel, en plus d'un plateau d'imprimante, le système de table dispose également d'un support U.C.T. Les deux éléments peuvent être montés séparément ou combinés sur le dock et/ou sur le châssis, au choix à gauche ou à droite, à l'intérieur ou à l'extérieur.

11 De functierail voor de adaptie van de meest verschillende organisatie elementen wordt langs de achterkant van de tafel aan het „dock“ geschroefd.

Le rail de fonction permettant d'adapter un grand nombre d'éléments d'organisation sont vissés au dock le long du bord arrière de la table.



Voorbeelden voor blad- en onderstel uitvoeringen *Exemples de modèles de plateaux et de châssis*

Voor een individuele inrichting van uw WINEA PRO werkplek kunt u naast uit drie bladdiktes en -materialen ook uit vier onderstel kleuren (wit aluminium, vulkaan zwart, titaan wit, hoogglans verchroomd) net zoals uit alle bladkleuren uit de WINI kleurenskala kiezen. (zie ook WINI brochure kleur- en materiaal overzicht).

Pour l'aménagement individuel de votre poste de travail WINEA PRO, en plus de trois épaisseurs de plateau et de trois matériaux de plateau, vous avez le choix entre quatre couleurs de châssis (aluminium blanc, noir volcan, blanc titan et chrome brillant) ainsi qu'entre toutes les couleurs de plateaux de la palette de couleurs de WINI (cf. également la brochure WINI sur la vue d'ensemble des couleurs et des matières).



Volkern titaanwit, 13 mm, onderstel titaanwit



Titaanwit decor, 25 mm, onderstel titaanwit



Vulkaanzwart decor, 25 mm, onderstel vulkaanzwart



Frans noten decor, 19 mm, onderstel wit aluminium



Wengé fineer, 19 mm, onderstel hoogglans verchroomd



Beuken tirol decor, 19 mm, onderstel vulkaanzwart



Vulkaan zwart decor, 25 mm, onderstel titaanwit



Antraciet decor, 25 mm, onderstel wit aluminium



Lakeland akazie decor, 25 mm, onderstel vulkaanzwart



Vulkaanzwart decor, 25 mm, onderstel vulkaanzwart



Lichtgrijs decor, 19 mm, onderstel wit aluminium



Kersen romana decor, 19 mm, onderstel wit aluminium



Amerikaans noten fineer, 19 mm, onderstel hoogglans verchroomd



Beuken decor, 19 mm, onderstel vulkaan zwart

Onderstel varianten en bladvormen
Variantes de châssis et dimensions
des plateaux

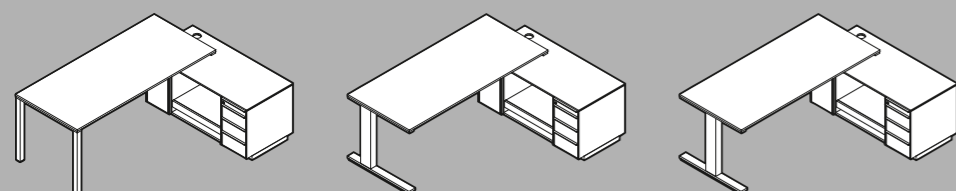
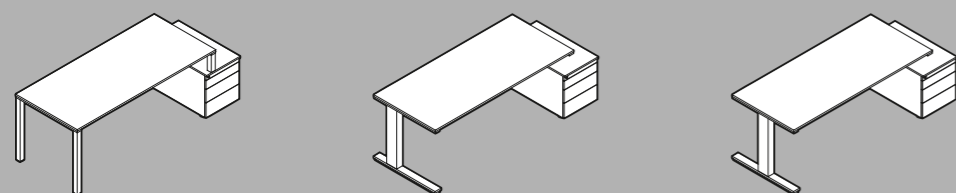
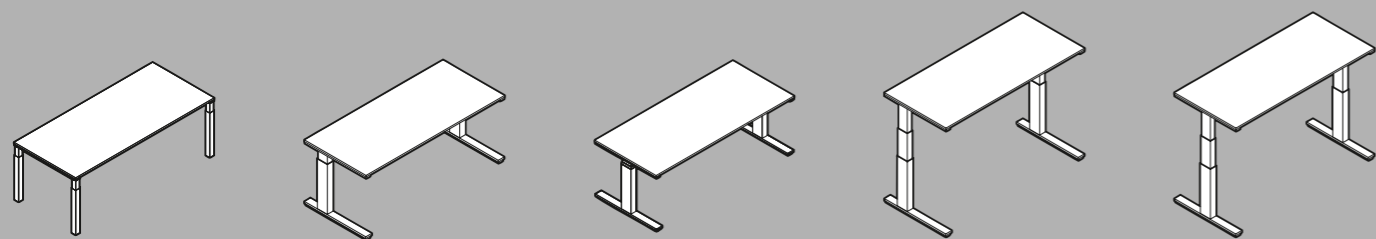
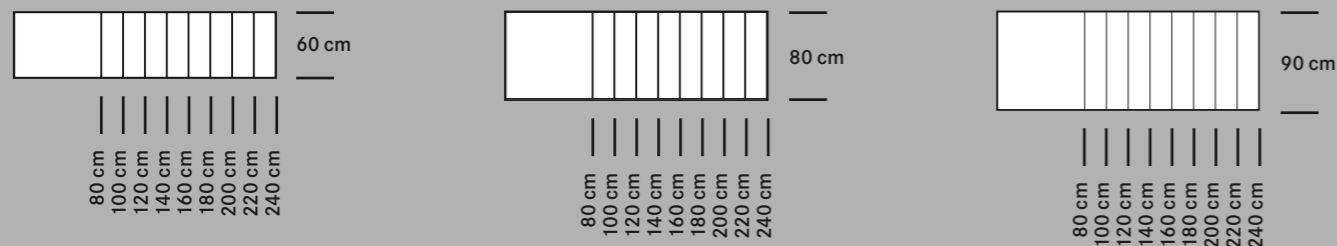

Met een grote keuze uit bladmaten en -vormen voldoet WINEA PRO nagenoeg aan alle vereisten die door ruimte en gebruikers worden gesteld. Het individuele werk oppervlak is uit in het totaal drie bladdieptes (60/80/90 cm) en negen blad breedtes (80/100/120/140/160/180/200/220/240cm) vrij te combineren. Bijkomstige speelruimte bieden zes onderstel varianten: 4-poot, C-poot en T-poot net zoals schotelvoet, ladenblok opzetstukken en opzetstukken voor sideboard.

Grâce à un grand choix de tailles et de formes de plateaux WINEA PRO répond à pratiquement toutes les exigences des locaux et des utilisateurs. La surface individuelle de travail peut être combinée librement à partir de trois profondeurs de plateaux (60/80/90 cm) et de neuf largeurs (80/100/120/140/160/180/200/220/240 cm). Six variantes de châssis permettent en plus d'élargir la marge d'aménagement: piètement à 4 pieds, en C et en T, de même que plaque de base, supports de caissons et d'armoires.

Voorbeelden van bladvormen
Exemples de plateformes

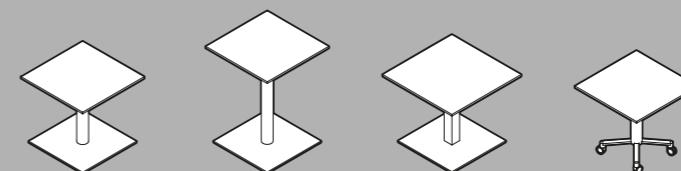
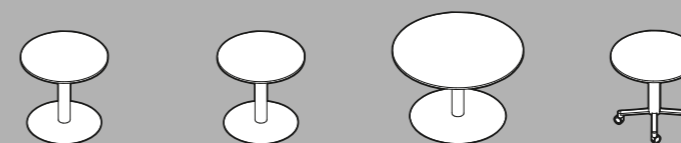
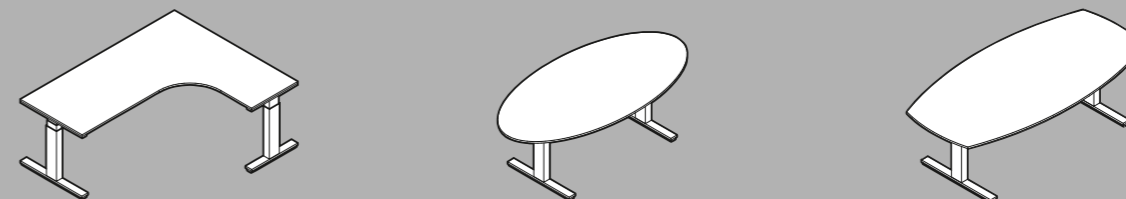
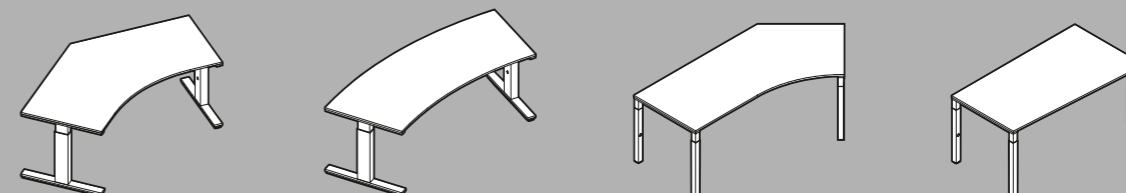
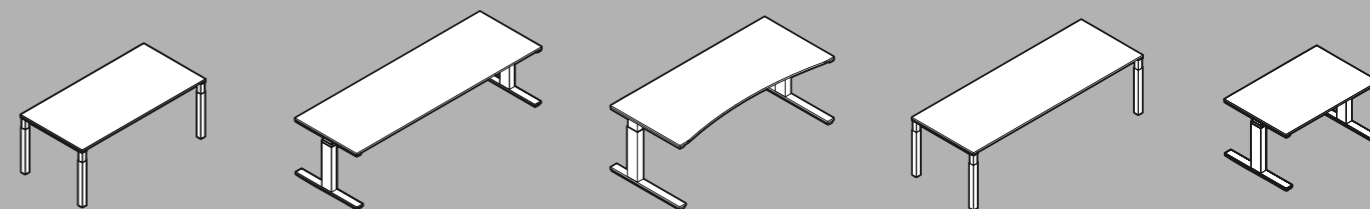
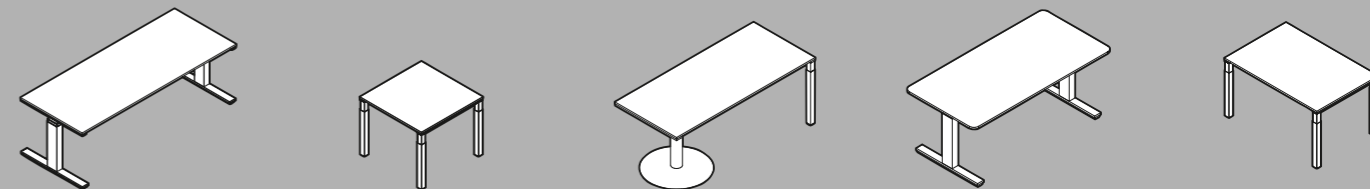

Met diverse vrije vormen maakt WINEA PRO een geheel individuele inrichting mogelijk.

Avec différentes formes de table, WINEA PRO permet de réaliser un aménagement très individuel.

Inrichtingsvoorbeelde *Exemples d'aménagement*

Eén systeem, alle mogelijkheden: met een veelvoud aan aanbouwbladen, variabele aaneenschakeling mogelijkheden en handige organisatie-elementen garandeert WINEA PRO voor een individuele werkplek en oppervlakte vormgeving – of nu een klassiek eenpersoonsbureau, teambureaus of royale besprekingsoplossingen.

Un système – pas de limites : Grâce à un grand nombre de surfaces d'ajout, des possibilités variables de jonction et des éléments d'organisation pratiques, WINEA PRO permet d'aménager le poste de travail et la surface de façon personnalisée – du poste de travail individuel classique aux bureaux d'équipe jusqu'aux solutions généreuses pour les réunions.

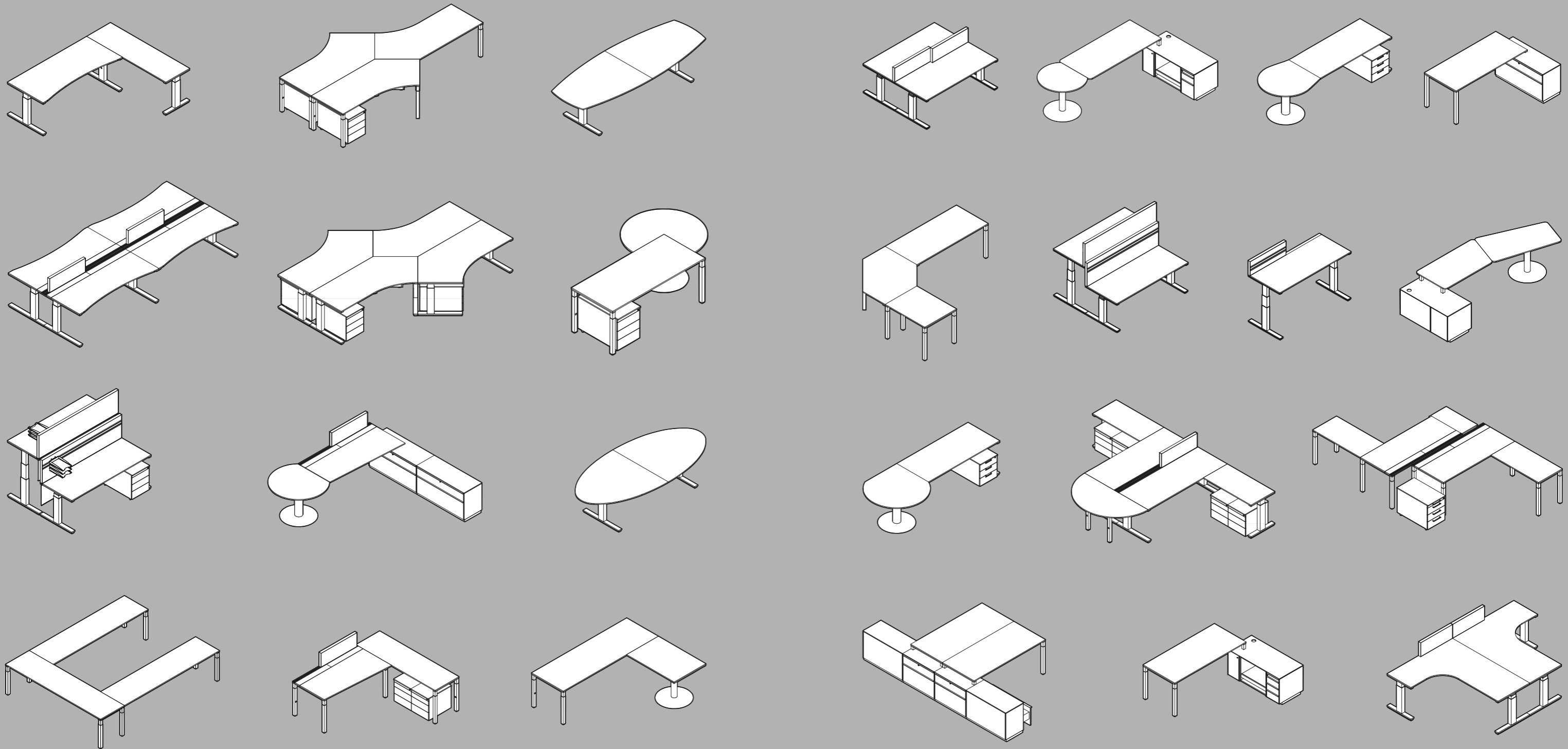
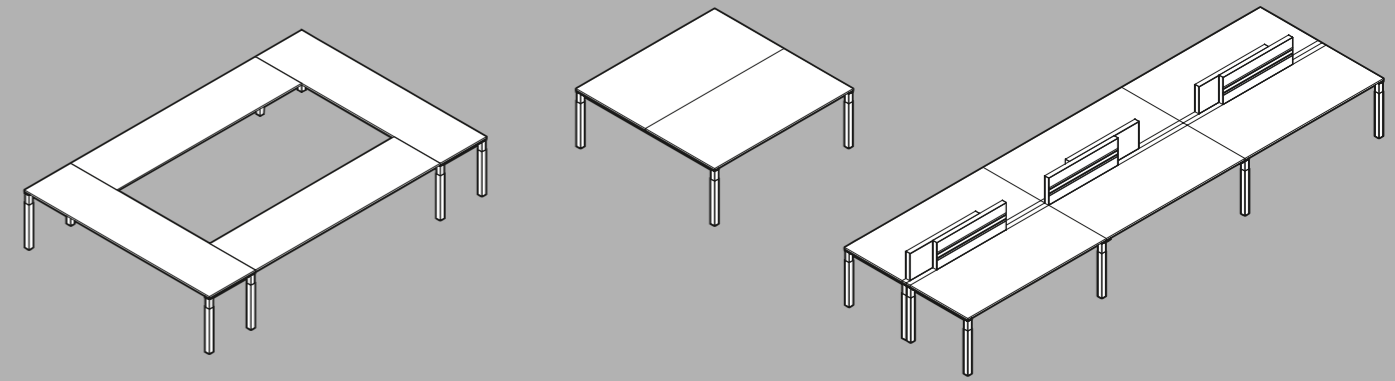



De designers van WINEA PRO: Uwe Heinze en Rico Möckel (WINI WerksDesign)



Dominik Heyda (Constructie)



Heike Berheimer (Leidster binnendienst Team Nord)

Hoe verkrijg ik een individueel werkpleksysteem voor mijn kantoor?

U interesseert zich voor een individueel werkpleksysteem van WINI? Dan moet u nu persoonlijk kennis maken met WINI en WINEA PRO live beleven: in een van onze WINI showrooms of bij uw WINI dealer vlak bij u in de buurt.

Bij WINI is uw opdracht voor een inrichtingsoplossing van begin af aan in goede handen. In samenwerking met onze vakhandelspartners staan wij voor u als een flexibele, competente partner met uitvoerige dienstverlening ter beschikking. – vanaf het idee tot en met de realisatie daarvan. Samen met u bespreken wij uw kantoor situatie en werken geheel individuele voorstellen voor u uit: bijv. als het erom gaat uw kantoor met WINEA PRO duurzaam en toekomst vast in te richten, het systeem aan uw individuele manier van werken aan te passen, omvang en kleuren vast te leggen of uw werkplek met WINEA PRO volledig ergonomisch te vormen. Het geheel tonen wij u dan niet alleen in de vorm van getallen, maar ook graag met afbeeldingen.

Of nu een eenpersoonskantoor of een groot project: met WINI kunt u precies op tijd plannen. Want dankzij constante levertijden en vakkundige montage realiseren wij uw project betrouwbaar op het vastgelegde tijdstip. Voor u is het daarbij overigens allemaal erg gemakkelijk en de weg naar WINI toe erg kort: een telefoontje aan uw persoonlijke WINI adviseur is voldoende, de rest gaat dan vanzelf.

Zo zult u dan binnenkort ook overtuigd zeggen: „WINI. Mijn Buro“.

Comment obtenir un système de poste de travail individuel pour mon bureau ?

Le système de poste de travail individuel de WINI vous intéresse ? Il faut donc absolument que vous appreniez dès à présent à connaître personnellement WINI et à expérimenter WINEA PRO en direct : dans une de nos salles d'exposition WINI ou chez le distributeur de WINI à proximité de chez vous.

Chez WINI, dès le départ, votre recherche de solutions d'aménagement est en bonnes mains. En collaboration avec nos partenaires commerçants spécialisés, en qualité de partenaires flexibles et compétents, nous vous aidons grâce à nos prestations complètes – de l'idée à la mise en œuvre. Ensemble nous discutons de la situation de votre bureau et nous élaborons pour vous des propositions avec des solutions individuelles : Quand il s'agit p.ex. d'aménager votre bureau de manière durable et axée sur l'avenir avec WINEA PRO, d'adapter le système à votre façon individuelle de travailler, de définir la taille et les couleurs des surfaces de travail ou d'aménager votre poste de travail de façon ergonomique avec WINEA PRO. Dans le cadre de notre offre, nous ne présentons pas uniquement le projet en chiffres mais aussi en images.

Qu'il s'agisse d'un bureau individuel ou d'un grand projet: Avec WINI, vous pouvez planifier avec précision. Grâce à des délais de livraison constants et un montage approprié, nous réalisons vos projets de manière fiable au moment convenu. Tout est très simple pour vous et l'accès à WINI est très direct : Il vous suffit d'appeler votre conseiller personnel WINI et le reste se règle tout seul.

Ainsi, vous aussi, vous direz peut-être bientôt : « Wini, mon bureau ».

WINEA PRO. Het tafelsysteem. Gewoon een tafel – en toch veel meer. Voor mijn kantoor.

WINEA PRO.
Le système de table.
Une table tout simplement
– mais beaucoup plus qu'une
table. Pour mon bureau.



07'2011-1

Vergissingen en wijzigingen voorbehouden.
Kleuren kunnen afwijken van het origineel door
printen.

Ontwerp en uitvoering:
brunsmiteisenberg werbeagentur, Hannover
Fotografie: PeTe FotoDesign, Hameln
Lithografie: digital data medien, Bad Oeynhausen
Print: Druckerei Rihn, Blomberg



100und
Über 100 Jahre WINI

WINI Kantoordesign B.V.

Gompenstraat 25
5145 RM Waalwijk
Nederland

Tel.: +31(0)416 65 01 09

Fax: +31(0)416 65 01 08

Mail: info@wini.nl

Internet: www.wini.nl

WINI Büromöbel

Georg Schmidt GmbH & Co. KG

Auhagenstraße 79
31863 Coppensbrügge, OT Marienau
Germany

Telefon: +49(0)5156/979-0

Telefax: +49(0)5156/979-100

E-Mail: info@wini.de

Internet: www.wini.de